



MX-6051/5051/4051  
MX-3551/3051/2651

Kolorowe urządzenia wielofunkcyjne A3

[www.sharp.pl](http://www.sharp.pl)

**SHARP**  
Be Original.

# Stworzone, by pracować inteligentniej.

By zwiększyć produktywność firmy, czasami potrzebujesz tylko technologii, która pomoże ci wykonywać zadania wydajniej.



Wydajna praca oraz intuicyjne sterowanie sprawiły, że urządzenia Sharp zdobyły prestiżowe nagrody Buyers Lab, Copier MFP Line of the Year Award 2019 oraz „Ease of Use” PaceSetter Award. Nasze kolorowe urządzenia wielofunkcyjne A3 posiadają te zalety i oferują szerszy wybór opcji oraz nadzwyczajną funkcjonalność.

Urządzenia posiadają zestaw możliwych do zastosowania funkcji, które można dopasować do sposobu pracy i budżetu. Stanowią więc idealny wybór dla małych i średnich firm lub mniejszych zespołów w dużych organizacjach, które chcą pracować inteligentniej, nie ciężiej.

Od tworzenia informacji na potrzeby codziennych zadań po generowanie wysokiej jakości raportów i prezentacji oraz bezpieczne udostępnianie najważniejszych dokumentów: wszystko to możesz zrobić szybko i wydajnie, nawet gdy się przemieszczasz.



## Po prostu bardziej produktywne

Te urządzenia wielofunkcyjne są stworzone do tego, by pomóc ci zrobić więcej w dużo krótszym czasie.



Ruchomy panel sterowania z ekranem dotykowym o przekątnej 10,1 cala.

- Niezwykłe szybkie drukowanie/skanowanie** – podnieś natychmiast swoją produktywność dzięki prędkości drukowania między 26 a 60 stron na minutę. Możesz drukować na papierze w formacie nawet SRA3 i o gramaturze 300 g/m<sup>2</sup>. Urządzenia posiadają również wiele specjalnych funkcji usprawniających obsługę dokumentów, w tym dwustronny podajnik dokumentów (RSPF), który pozwala na szybkie tworzenie ich cyfrowej wersji. A ponieważ nikt nie lubi przerw w pracy, urządzenia wielofunkcyjne o wyższej prędkości\*<sup>1</sup> umożliwiają również uzupełnianie toneru bez konieczności przerywania zadania kopiowania lub druku, co pozwala zwiększyć produktywność i skrócić ewentualne przestoje.



Użytkownik może spersonalizować ekran główny, by pracować wydajniej.

- Intuicyjna obsługa** – uzyskaj szybki dostęp do najczęściej używanych funkcji dzięki ruchomemu, dużemu, dotykowemu panelowi sterowania o przekątnej 10,1 cala. Możesz również przeciągać i upuszczać ikony menu na ekran główny według potrzeb.

- Przechowywanie dokumentów** – dzięki wewnętrznemu dyskowi twardego o dużej pojemności 500 GB oraz wydajnemu systemowi przechowywania dokumentów łatwo je wydrukujesz, zeskanujesz i wyszukasz.
- Automatyczna optymalizacja** – niezależnie od tego, z jakiej aplikacji korzystasz, opcjonalny moduł Adobe PostScript 3 sprawia, że tekst i grafika są zawsze drukowane dokładnie, a czujnik nasycenia obrazu utrzymuje jego stałą jakość. Podczas skanowania funkcja Auto Set automatycznie optymalizuje rozdzielczość, rozmiar strony i jej układ.
- Zoptymalizowane bezpośrednie drukowanie plików PDF** – nowy moduł Adobe Embedded Printer Engine (AEPE) wspomaga drukowanie w miejscu pracy korzystającym z najnowszych rozwiązań. Pozwala drukować nawet o 80% szybciej ze smartfonów, z chmury i z nośników USB.
- Łatwa kontrola** – wskaźniki paska statusu natychmiast informują o stanie urządzenia.



Sygnaty wizualne informują o aktywności urządzenia.

- Nieustanna oszczędność** – aby lepiej zarządzać zasobami i pomóc ci osiągnąć cele środowiskowe, pojemnik z tonerem jest zablokowany, dopóki toner nie zostanie w pełni wykorzystany.



Pojemniki z tonerem automatycznie wysuwają się dopiero po pełnym wykorzystaniu zawartości.

\*<sup>1</sup> Tylko urządzenia MX-6051/MX-5051.

# Pełna ochrona.

Skuteczne zabezpieczenia są bardzo ważne w każdej firmie. Nasze urządzenia wielofunkcyjne posiadają wiele narzędzi chroniących twoje informacje.



## Szybkie przywracanie systemu

Główny system urządzenia wielofunkcyjnego może ulec awarii, jeśli nie powiedzie się aktualizacja lub jeśli padnie ofiarą złośliwego ataku. Dlatego nasze urządzenia nowej generacji posiadają innowacyjny system autonaprawy. Przechowuje on kopię ustawień operacyjnych, którą można wykorzystać, by bezpiecznie odzyskać system w razie problemu. Dzięki temu możesz kontynuować pracę, a jednocześnie chronić wartościowe informacje i własność intelektualną.

## Natychmiastowa weryfikacja

Informacje, które są otwarcie udostępniane między różnymi aplikacjami lub wysyłane e-mailem, mogą zostać przechwycone, a ich poufność naruszona. Nasze urządzenia zapewniają taki sam poziom zabezpieczeń, z jakiego korzysta wiele organizacji rządowych. Weryfikacja certyfikatu SSL automatycznie sprawdza, czy wszystkie serwery zewnętrzne komunikujące się z urządzeniem wielofunkcyjnym są bezpieczne. Wszelkie nieupoważnione lub złośliwe próby uzyskania dostępu do twoich informacji są od razu blokowane.



### **Korzystanie tylko po autoryzacji**

Nasze urządzenia wielofunkcyjne posiadają listę zaakceptowanych aplikacji oraz oprogramowania, by zapobiegać nieupoważnionemu dostępowi. Maszyny aktywnie monitorują wszystkie czynności i pilnują, by wszystkie nieznane aplikacje były natychmiast blokowane, rejestrowane i zgłaszane.

### **Certyfikat bezpieczeństwa**

Certyfikat Protection Profile for Hardcopy Devices (HDC-PP v1.0) sprawia, że nasze urządzenia posiadają najbardziej zaawansowany poziom zabezpieczeń, wymagany przez firmy, rząd i organizacje wojskowe. Mogą bezpiecznie obsługiwać nawet najbardziej poufne informacje.

### **Zaawansowane szyfrowanie e-maili**

Aby chronić informacje przesyłane e-mailem z urządzenia wielofunkcyjnego, wiadomości są automatycznie szyfrowane zgodnie ze standardem S/MIME. To niemal niemożliwe, by odszyfrować dane w przypadku ich przechwycenia. Można także potwierdzać ich bezpieczeństwo za pomocą zaawansowanych podpisów elektronicznych.

# Pracuj szybko – z dowolnego miejsca.

Czas ma dużą wartość, dlatego możliwość szybkiego drukowania i skanowania z dowolnego miejsca oznacza, że możesz przeznaczyć więcej czasu na ważne zadania.

Gdy pracujesz w ruchu, musisz mieć możliwość uzyskania dostępu do informacji i tworzenia ich. Nasze urządzenia wielofunkcyjne pomagają ci pracować wydajniej i elastyczniej, pozwalając na drukowanie, kopiowanie, skanowanie i udostępnianie informacji, których potrzebujesz, z dowolnego miejsca.

## Łączność bez wysiłku

Funkcja Sharp Office Direct Print pozwala wygodnie drukować i skanować po podejściu do wybranego urządzenia bez potrzeby logowania się na komputerze. Po prostu podłącz nośnik USB do urządzenia wielofunkcyjnego, by natychmiast wydrukować przechowywane na nim obrazy i pliki Microsoft Office. Możesz także skanować i zapisywać dokumenty bezpośrednio na nośniku USB.

Ponadto masz opcjonalną możliwość druku bezprzewodowego\*<sup>1</sup> bezpośrednio z dowolnego laptopa, tabletu i smartfona z funkcją WiFi bez potrzeby ustanawiania połączenia LAN. Dzięki temu możesz wykorzystać o wiele więcej różnych urządzeń i pracować w większej liczbie miejsc.

Opisywane modele obsługują również podwójne złącza LAN, które można podłączyć do dwóch różnych sieci. Jeśli twoja firma korzysta z dwóch osobnych sieci, które mogą mieć różne zabezpieczenia oraz ograniczenia użytkowania, wciąż możesz udostępniać urządzenia wielofunkcyjne wszystkim użytkownikom.

## Łatwy dostęp do wszystkiego

Nikt nie lub zapamiętywania dodatkowych loginów i haseł. Funkcja Single Sign-On pozwala zalogować się tylko raz na dotykowym panelu sterowania. Potem możesz szybko i bezpiecznie drukować oraz przechowywać informacje w chmurze\*<sup>2</sup>, używając usług Google Drive™, OneDrive® for Business, SharePoint® Online, Box, Dropbox czy Cloud Portal Office. Wtyczka Gmail pozwala zaś skanować do e-maila czy usługi Exchange Online (e-mail MS 365).

## Wybierz, gdzie chcesz drukować

Nie musisz już ryzykować, zostawiając poufne dokumenty na urządzeniu bez opieki. Dzięki funkcji wydruku podążającego możesz wysłać zadania wydruku na główne urządzenie wielofunkcyjne, a potem drukować je wtedy, gdy chcesz, na dowolnym podłączonym urządzeniu. Po prostu podejź do niego, zaloguj się i wydrukuj dokumenty.



Funkcje USB Office Direct Print i wydruku podążającego zapewniają elastyczniejszą, wydajniejszą pracę.

## Prosta mobilność

Opisywane modele pozwalają drukować i skanować w ruchu w kilka sekund. Wystarczy połączyć urządzenie mobilne z urządzeniem wielofunkcyjnym, zbliżając je do opcjonalnego czytnika kart NFC\*<sup>3</sup> lub skanując kod QR z panelu urządzenia wielofunkcyjnego\*<sup>4</sup>. Tak czy inaczej wszystko zostanie ustawione za ciebie.

Można również drukować z i skanować na smartfony i tablety przez sieć bezprzewodową za pomocą aplikacji Sharpdesk Mobile albo drukować z dowolnej aplikacji obsługującej Google Cloud Print™ lub z dowolnego urządzenia z systemem Android przez wtyczkę Sharp Print Service.

## Większa prostota

Opcjonalna platforma Sharp OSA® (Open System Architecture) znacznie ułatwia drukowanie z sieci i aplikacji w chmurze oraz udostępnianie informacji.

Funkcja Application Centre Portal umożliwia pobieranie aktualizacji oprogramowania oraz wtyczek do komunikacji z chmurą, dzięki czemu łatwiej dostosować urządzenie do potrzeb.

\*<sup>1</sup> Wymagany adapter bezprzewodowy MX-EB18. \*<sup>2</sup> Wymagany moduł komunikacji MX-AMX2.

\*<sup>3</sup> Dla urządzeń z systemem Android. Wymagany opcjonalny czytnik kart NFC.

\*<sup>4</sup> Dla urządzeń iOS i Android.



# Jeszcze większa wydajność.

Nasze urządzenia wielofunkcyjne nie tylko wspomagają produktywność, ale pozwalają też oszczędzać czas oraz pieniądze dzięki optymalizacji codziennych zadań.

## Większy wybór

Dzięki dostępnym opcjom wykańczania dokumentów, takim jak moduły dziurkowania, tworzenia broszur, zszywania bezszywkowego czy separacji prac, wykonane dokumenty będą miały profesjonalny wygląd. Ciągłość pracy zapewnią natomiast dodatkowe podajniki papieru.

## Wbudowana energooszczędność

Urządzenia wielofunkcyjne Sharp są stworzone do niezwykle oszczędnej pracy, dlatego możesz zaoszczędzić na kosztach eksploatacji. By zmniejszyć zużycie energii, posiadają automatyczne, konfigurowalne ustawienia zasilania: można ustawić wybrane godziny ich pracy. Przed rozpoczęciem każdego zadania urządzenie zasugeruje najbardziej przyjazne środowisku ustawienia, na przykład tryb Eco Scan, dzięki któremu niepotrzebne funkcje nie będą uruchamiane. Toner o niskiej temperaturze topnienia zmniejsza zużycie energii podczas każdego zadania drukowania czy kopiowania.





# Optimised Software Solutions

Nasza kompleksowa oferta rozwiązań stworzonych, by zmniejszyć koszty w kluczowych obszarach, zwiększyć wydajność i poprawić bezpieczeństwo.

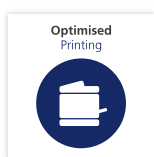

## Rozwiązania z pakietu Optimised Printing

Pomagają monitorować i zarządzać zadaniami drukowania i kopiowania, wyeliminować dostęp osób nieupoważnionych do urządzenia, kontrolować i ograniczać koszty oraz zmniejszyć zużycie materiałów eksploatacyjnych.

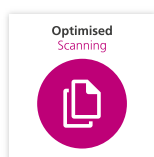

## Rozwiązania z pakietu Optimised Scanning

Pomagają oszczędzać czas i unikać błędów, dzięki zautomatyzowanemu, prostym procesom archiwizowania i udostępniania dokumentów, bez względu na ich formaty.

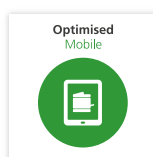

## Rozwiązania z pakietu Optimised Mobile

Umożliwiają elastyczną komunikację między pracownikami z wykorzystaniem tabletów, telefonów i laptopów.

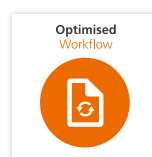

## Rozwiązania z pakietu Optimised Workflow

Pomagają szybko i wygodnie wykonywać typowe zadania, zwiększając wydajność pracy.

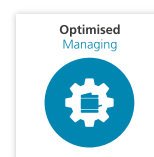

## Rozwiązania z pakietu Optimised Managing

Pomagają zarządzać urządzeniami wielofunkcyjnymi oraz stworzyć spójną politykę bezpieczeństwa druku.

*Inteligentna technologia współpracuje z przyszłościowymi metodami łączności, pomagając twoim zespołom zwiększyć skuteczność i wydajność.*

# Konfiguracja

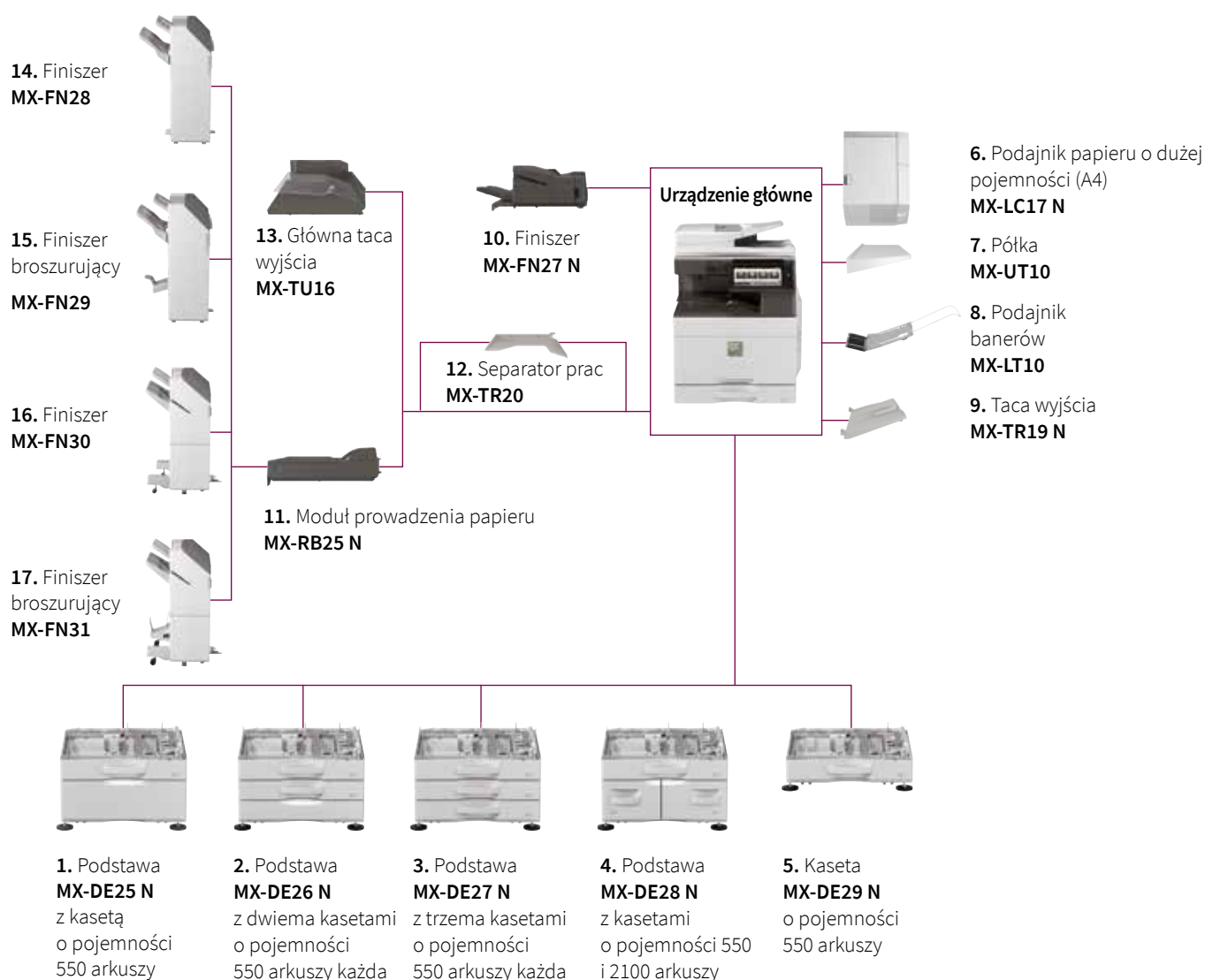

## Opcje

### Urządzenie główne

- 1. Podstawa MX-DE25 N z kasetą o pojemności 550 arkuszy**  
550 arkuszy\*<sup>1</sup>, SRA3 do A5R (60 - 300 g/m<sup>2</sup>)
- 2. Podstawa MX-DE26 N z dwiema kasetami o pojemności 550 arkuszy każda**  
550 arkuszy\*<sup>1</sup> każda, SRA3 do A5R (60 - 300 g/m<sup>2</sup>)
- 3. Podstawa MX-DE27 N z trzema kasetami o pojemności 550 arkuszy każda**  
550 arkuszy\*<sup>1</sup> każda, SRA3 do A5R (60 - 300 g/m<sup>2</sup>)
- 4. Podstawa MX-DE28 N z kasetami o pojemności 550 i 2100 arkuszy**  
Górna kasetka: SRA3 - A5R, 550 arkuszy\*<sup>1</sup> (300 g/m<sup>2</sup>)  
Dolna kasetka (lewa): A4 - B5, 1200 arkuszy\*<sup>1</sup> (60 - 105 g/m<sup>2</sup>)  
Dolna kasetka (prawa): A4 - B5, 900 arkuszy\*<sup>1</sup> (60 - 105 g/m<sup>2</sup>)
- 5. Kasetka MX-DE29 N o pojemności 550 arkuszy**  
550 arkuszy\*<sup>1</sup>, SRA3 do A5R (60 - 300 g/m<sup>2</sup>)
- 6. Podajnik papieru o dużej pojemności (A4) MX-LC17 N**  
3000 arkuszy\*<sup>1</sup>, A4 - B5 (60 - 220 g/m<sup>2</sup>)
- 7. Półka MX-UT10**

### Wykańczanie

- 8. Podajnik banerów MX-LT10**  
Zalecany w przypadku druku banerowego.
- 9. Taca wyjścia MX-TR19 N**
- 10. Finisz wewnętrzny MX-FN27 N**  
A3 - B5 (sortowanie z przesunięciem/zszywaniem), SRA3 - A5R (bez sortowania z przesunięciem)  
Taca separująca (górna): maks. pojemność 500 arkuszy\*<sup>1</sup>  
Zszywanie: maks. 50 arkuszy zszywanych w różnych miejscach\*<sup>1</sup>  
Miejsce zszywania: 3 miejsca (z przodu, z tyłu albo 2 punkty zszywania)\*<sup>1</sup>  
Zszywanie ręczne: jednopunktowe z tyłu (równoległe), 45 arkuszy (64 g/m<sup>2</sup>), 40 arkuszy (80 g/m<sup>2</sup>)  
Zszywanie bezszywkowe: maks. 5 arkuszy (64 g/m<sup>2</sup>), 4 arkusze (65 - 81.4 g/m<sup>2</sup>), 3 arkusze (81,5 - 105 g/m<sup>2</sup>)  
Miejsce zszywania bezszywkowego: jednopunktowe z tyłu (ukośnie), A3 - B5
- Opcjonalny moduł dziurkacza dla MX-FN27 N:**  
**MX-PN14C - 2/4 otwory**  
**MX-PN14D - 4 otwory**

\*<sup>1</sup> Liczba arkuszy dla papieru o gramaturze 80 g/m<sup>2</sup>.

## Opcje

### 11. Moduł prowadzenia papieru MX-RB25 N

Wymagany do finiszów MX-FN28, MX-FN29, MX-FN30 i MX-FN31

### 12. Separator prac MX-TR20

Wymaga głównej tacy wyjścia MX-TU16

### 13. Główna taca wyjścia MX-TU16

### 14. Finisz MX-FN28 1k

A3W - A5R (sortowanie z przesunięciem/zszywaniem), SRA3 - A5R (bez sortowania z przesunięciem)

Taca separująca (górna): maks. pojemność 1000 arkuszy\*<sup>1</sup>

Zszywanie: maks. 50 arkuszy zszywanych w różnych miejscach\*<sup>1</sup>

Miejsce zszywania: jednopunktowe z przodu (równoległe), jednopunktowe z tyłu (równoległe), 2 punkty zszywania

### 15. Finisz broszurujący MX-FN29 1k

A3W - A5R (sortowanie z przesunięciem/zszywaniem), SRA3 - A5R (bez sortowania z przesunięciem)

Taca separująca (górna): maks. pojemność 1000 arkuszy\*<sup>1</sup>

Zszywanie: maks. 50 arkuszy zszywanych w różnych miejscach\*<sup>1</sup>

Miejsce zszywania: jednopunktowe z przodu (równoległe), jednopunktowe z tyłu (równoległe), 2 punkty zszywania

Taca odbiorcza broszur (dolna): 7 broszur (11-15 arkuszy), 10 broszur (6-10 arkuszy), 20 broszur (1-5 arkuszy). Maks. 15 arkuszy w broszurze.

### Opcjonalny moduł dziurkacza dla MX-FN28 i MX-FN29:

**MX-PN15C - 2/4 otwory**

**MX-PN15D - 4 otwory**

### 16. Finisz MX-FN30 3k

A3 - B5 (sortowanie z przesunięciem/zszywaniem), SRA3 - A5R (bez sortowania z przesunięciem)

Taca separująca (górna): maks. pojemność 3 000 arkuszy\*<sup>1</sup>

Zszywanie: maks. 65 arkuszy zszywanych w różnych miejscach\*<sup>1</sup>

Miejsce zszywania: jednopunktowe z przodu (ukośnie), jednopunktowe z tyłu (ukośnie), 2 punkty zszywania\*<sup>1</sup>

Zszywanie ręczne: jednopunktowe z tyłu (równoległe), 45 arkuszy (64 g/m<sup>2</sup>), 40 arkuszy (80 g/m<sup>2</sup>)

Zszywanie bezszywkowe: maks. 5 arkuszy (64 g/m<sup>2</sup>), 4 arkusze (65 - 81.4 g/m<sup>2</sup>), 3 arkusze (81,5 - 105 g/m<sup>2</sup>)

Miejsce zszywania bezszywkowego: jednopunktowe z tyłu (ukośnie), A3 - B5

### 17. Finisz broszurujący MX-FN31 3k

A3 - B5 (sortowanie z przesunięciem/zszywaniem), SRA3 - A5R (bez sortowania z przesunięciem)

Taca separująca (górna): maks. pojemność 3000 arkuszy\*<sup>1</sup>

Zszywanie: maks. 65 arkuszy zszywanych w różnych miejscach\*<sup>1</sup>

Miejsce zszywania: jednopunktowe z przodu (ukośnie), jednopunktowe z tyłu (ukośnie), 2 punkty zszywania\*<sup>1</sup>

Zszywanie ręczne: jednopunktowe z tyłu (równoległe), 45 arkuszy (64 g/m<sup>2</sup>), 40 arkuszy (80 g/m<sup>2</sup>)

Zszywanie bezszywkowe: maks. 5 arkuszy (64 g/m<sup>2</sup>), 4 arkusze (65 - 81.4 g/m<sup>2</sup>), 3 arkusze (81,5 - 105 g/m<sup>2</sup>)

Miejsce zszywania bezszywkowego: jednopunktowe z tyłu (ukośnie), A3 - B5

Taca odbiorcza broszur (dolna): 10 broszur (11-15 arkuszy), 15 broszur (6-10 arkuszy), 25 broszur (1-5 arkuszy). Maks. 20 arkuszy w broszurze.

### Opcjonalny moduł dziurkacza dla MX-FN30 i MX-FN31:

**MX-PN16C - 2/4 otwory**

**MX-PN16D - 4 otwory**

### Drukowanie

#### Moduł MX-PK13 PS3

Umożliwia drukowanie w języku PostScript

#### Moduł druku bezpośredniego MX-PU10

#### Zestaw czcionek kodów kreskowych MX-PF10

Umożliwia drukowanie kodów kreskowych

### Faks

#### Moduł faksu MX-FX15

#### Moduł faksu internetowego MX-FWX1

### Podłączenia

#### Modem bezprzewodowej sieci LAN MX-EB18

Pozwala na połączenie z siecią bezprzewodową

### Skanowanie

#### Moduł zwiększonej kompresji MX-EB19

Umożliwia tworzenie wysoko skompresowanych plików PDF.

#### Moduł OCR MX-EB20

#### Stempel AR-SU1

Oznacza zeskanowane dokumenty do sprawdzenia.

### Licencje Sharpdesk

#### MX-USX1/X5

Moduł 1/5 licencji

#### MX-US10/50/A0

Moduł 10/50/100 licencji

### Platforma Sharp OSA®

#### Moduł integracji aplikacji MX-AMX1

#### Moduł komunikacji aplikacji MX-AMX2

#### Moduł kont zewnętrznych MX-AMX3

### Zabezpieczenia

#### Moduł ochrony danych MX-FR62U

Wersja komercyjna

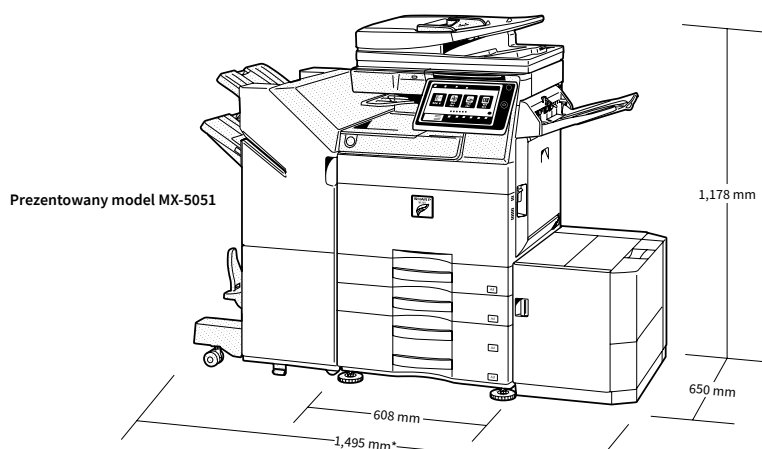

\* 1649 mm, gdy taca finiszera i taca wyjścia są wysunięte.

Prezentacja z opcjonalnymi akcesoriami.



Qualcomm® DirectOffice™

\*<sup>1</sup> Liczba arkuszy dla papieru o gramaturze 80 g/m<sup>2</sup>.

# Specyfikacja techniczna

## Dane ogólne

<b>Prędkość wydruku</b> (strony na minutę/ kopie na minutę) (maks.)	A4**	A3	SRA3
MX-6051	60	30	29
MX-5051	50	26	24
MX-4051	40	20	18
MX-3551	35	18	16
MX-3051	30	16	15
MX-2651	26	15	15
<b>Wyświetlacz panelu sterowania</b>	Kolorowy ekran dotykowy LCD 10,1 cala		
<b>Format arkuszy</b> (maks. - min.)	A5** - SRA3		
<b>Gramatura papieru</b> (g/m <sup>2</sup> )			
Kaseta	60 - 300		
Podajnik ręczny	55 - 300		
<b>Pojemność papieru</b> (standardowa - maksymalna)			
Arkusze	650 - 6300		
Kasety	1 - 4 (oraz podajnik ręczny)		
<b>Czas nagrzewania**3</b> (sekundy)	<b>Tryb kolor</b>	<b>Tryb mono</b>	
MX-6051/MX-5051	31**4	26**5	
MX-4051/3551/3051/2651	20**6	20**6	
<b>Pamięć</b> (GB)			
Kopiarka/drukarka (współdzielona)	5		
Dysk twardy**7	500		
<b>Wymagania dotyczące zasilania</b>	Lokalne napięcie znamionowe AC ±10%, 50/60 Hz		
<b>Zużycie energii</b> (kW) (maks.)			
MX-6051/5051	2,07 (220 do 240 V)		
MX-4051/3551/3051/2651	1,84 (220 do 240 V)		
<b>Wymiary**8</b> (mm) (szer. x gł. x wys.)	MX650/MX834		
<b>Masa</b> (kg)			
MX-6051/MX5051	82		
MX-4051/3551/3051/2651	79		

## Kopiarka

<b>Format oryginałów</b> (maks.)	A3		
<b>Czas uzyskania pierwszej kopii**9</b> (sekundy)	<b>Tryb kolor</b>	<b>Tryb mono</b>	
MX-6051/5051	4,8	3,7	
MX-4051/3551/3051/2651	6,7	4,7	
<b>Kopiowanie ciągłe</b> (maks.)	9999		
<b>Rozdzielczość druku</b> (dpi)			
Skanowanie (tryb kolor)	600 x 600		
Skanowanie (tryb mono)	600 x 600, 600 x 400		
Print (tryb kolor)	600 x 600, 9600 (odpowiednik) x 600 (w zależności od trybu kopiowania)		
Drukowanie (tryb mono)	1200 x 1200 (tylko urządzenia MX-6051/MX-5051), 600 x 600, 9600 (odpowiednik) x 600 (w zależności od trybu kopiowania)		
<b>Poziomy gradacji</b>	256		
<b>Zakres przeskalowania</b> (%)	25 - 400, (25 - 200 przez podajnik RSPF) ze skokiem 1%		
<b>Predefiniowane skale kopiowania</b> (metryczne)	10 skal (5R/5E)		
<b>Bezprzewodowa sieć LAN</b> (wymagany opcjonalny moduł MX-EB18)			
<b>Zgodność</b>	IEEE802.11n/g/b		
<b>Tryb dostępu</b>	Tryb infrastruktury, tryb Software AP		
<b>Bezpieczeństwo</b>	WEP, WPA/WPA2 mieszany PSK, WPA/WPA2-mieszany EAP**10, WPA2 PSK, WPA2 EAP**10		

## Skaner sieciowy

<b>Metoda skanowania</b>	Skanowanie push (przez panel sterowania) Skanowanie pull (aplikacja zgodna z TWAIN)		
<b>Prędkość skanowania**11</b> (obrazy na minutę) (maks.)	<b>Jednostronne</b>	<b>Dwustronne</b>	
	80	25	
<b>Rozdzielczość</b> (dpi) (maks.)	100, 150, 200, 300, 400, 600		
Skanowanie push	100, 150, 200, 300, 400, 600		
Skanowanie pull	75, 100, 150, 200, 300, 400, 600, rozdzielczość 50 - 9600 zgodnie z ustawieniem użytkownika		
<b>Formaty plików</b>	TIFF, PDF, PDF/A-1a**12, PDF/A-1b, szyfrowany PDF, kompaktowy PDF**13 **14, JPEG**14, XPS, przeszukiwalny PDF**12, Microsoft® Office**12 (pptx, xlsx, docx), tekstowy **12 (TXT), tekst sformatowany**12 (RTF)		
<b>Tryby skanowania</b>	Skanowanie do e-mail, na pulpit**15, na serwer FTP, do folderu sieciowego (SMB), do pamięci USB, na dysk twardy, URL		
<b>Oprogramowanie narzędziowe skanera</b>	Sharpdesk		

## Przechowywanie dokumentów

<b>Pojemność przechowywania dokumentów**16</b>	<b>Strony</b>	<b>Pliki</b>	
Foldery główny i użytkownika	20 000	3 000	
Folder tymczasowy	10 000	1 000	
<b>Przechowywanie zadań**17</b>	Kopiowanie, drukowanie, skanowanie, faks		
<b>Foldery do przechowywania</b>	Folder tymczasowy, folder główny, folder użytkownika (maks. 1000)		
<b>Przechowywanie poufnych danych</b>	Ochrona hasłem (dla folderów głównego i użytkownika)		

## Drukarka sieciowa

<b>Rozdzielczość</b> (dpi)	MX-6051/5051 1200 x 1200, 600 x 600, 9600 (odpowiednik) x 600 MX-4051/3551/3051/2651 600 x 600, 9600 (odpowiednik) x 600		
<b>Interfejs</b>	USB 2.0, 10Base-T/100Base-TX/1000Base-T, opcjonalna obsługa dodatkowej sieci LAN		
<b>Obsługiwane systemy operacyjne</b>	Windows Server® 2008, 2008R2, 2012, 2012R2, 2016, Windows® 7, 8.1, 10 Mac OS X 10.6, 10.7, 10.8, 10.9, 10.10, 10.11, 10.12, 10.13, 10.14**18		
<b>Protokoły sieciowe</b>	TCP/IP (IPv4, IPv6)		
<b>Protokoły wydruku</b>	LPR, Raw TCP (port 9100), POP3 (e-mail printing), HTTP, FTP do pobierania plików wydruku, IPP, SMB, WSD		
<b>Języki opisu strony</b>	W standardzie: emulacja PCL 6 Opcjonalnie: Adobe® PostScript®3**19		
<b>Dostępne czcionki</b>	80 czcionek dla PCL, 139 czcionek dla Adobe PostScript 3		

## Faks (wymagany opcjonalny moduł MX-FX15)

<b>Metoda kompresji</b>	MH/MR/MMR/JBIG
<b>Protokół komunikacyjny</b>	Super G3/G3
<b>Czas przesyłania**19</b> (sekundy)	Poniżej 2
<b>Prędkość modemu</b> (b/s)	33600 - 2400 z automatyczną redukcją prędkości
<b>Rozdzielczość faksu</b> (dpi)	203,2 x 97,8 (standardowa) / 406,4 x 391 (Ultra Fine)
<b>Obsługiwane formaty</b>	A3 - A5
<b>Pamięć</b> (GB)	1 (wbudowana)

\*\* Podawanie długą krawędzią. \*\* Dla formatu A5 można zastosować jedynie podawanie krótką krawędzią. \*\* Przy napięciu znamionowym, 23°C (73.4°F). Może się różnić w zależności od warunków i środowiska pracy. \*\*4 Przy uruchamianiu urządzenia za pomocą przycisku włączającego. 45 sekund przy uruchamianiu za pomocą głównego włącznika. \*\*5 Przy uruchamianiu urządzenia za pomocą przycisku włączającego. 40 sekund przy uruchamianiu za pomocą głównego włącznika. \*\*6 Przy uruchamianiu urządzenia za pomocą przycisku włączającego. 33 sekund przy uruchamianiu za pomocą głównego włącznika. \*\*7 Pojemność twardego dysku zależy od zakupionego dysku i jego producenta. \*\*8 Włączając stabilizatory i wypukłości. \*\*9 Podawanie długą krawędzią papieru A4 z pierwszego podajnika przy użyciu szyby, przy wyłączonych trybach automatycznego wyboru kolorów i auto kolor. gdy urządzenie wielofunkcyjne jest w trybie pełnej gotowości. Może się różnić w zależności od warunków i środowiska pracy. \*\*10 Nie dotyczy trybu Software AP. \*\*11 Na podstawie standardowej kartki testowej A4 firmy Sharp, przy użyciu podajnika i podawaniu długą krawędzią, przy ustawieniach domyślnych z wyłączonym trybem automatycznego wyboru kolorów. Prędkość skanowania może się różnić w zależności od dokumentu i ustawień skanowania. \*\*12 Wymaga opcjonalnego modułu MX-EB19. \*\*13 Wymagana opcjonalna kopierownia. \*\*14 Tylko w kolorze/skali szarości. \*\*15 Wymagany opcjonalny zestaw licencji Sharpdesk. \*\*16 Liczba przechowywanych stron zależy od rodzaju dokumentu i ustawień skanowania. \*\*17 Niektóre funkcje wymagają specjalnych opcji. \*\*18 System Mac wymaga opcjonalnego modułu MX-PK13. \*\*19 Na podstawie standardowej kartki testowej firmy Sharp z ok. 700 znakami (format A4 podawany długą krawędzią) przy standardowej rozdzielczości w trybie Super G3, z prędkością 33600 b/s, z kompresją JBIG.

Konstrukcja i dane techniczne podlegają zmianie bez uprzedniego powiadomienia. Wszystkie informacje były prawidłowe w momencie druku. Microsoft, Excel, PowerPoint, OneDrive, SharePoint, Active Directory, Windows Server i Windows są zarejestrowanymi znakami towarowymi lub znakami towarowymi firmy Microsoft Corporation w Stanach Zjednoczonych i/lub innych krajach. Adobe i PostScript 3 są zarejestrowanymi znakami towarowymi lub znakami towarowymi firmy Adobe Systems Incorporated w Stanach Zjednoczonych i/lub innych krajach. Google Drive, Gmail, Android i Google Cloud Print są znakami towarowymi firmy Google LLC. Znak towarowy Google Drive wykorzystano za zgodą firmy Google LLC. Box jest znakiem towarowym, znakiem usługowym lub zarejestrowanym znakiem towarowym firmy Box, Inc. Kod QR jest zarejestrowanym znakiem towarowym firmy DENSO WAVE INCORPORATED w Japonii i innych krajach. AirPrint i Mac są znakami towarowymi firmy Apple Inc., zarejestrowanymi w Stanach Zjednoczonych i innych krajach. PCL jest zarejestrowanym znakiem towarowym firmy Hewlett-Packard Company. Qualcomm DirectOffice jest produktem firmy Qualcomm Technologies, Inc. i/lub jej filii. Qualcomm jest znakiem towarowym firmy Qualcomm Incorporated, zarejestrowanym w Stanach Zjednoczonych i innych krajach. DirectOffice znakiem towarowym firmy CSR Imaging US, LP, zarejestrowanym w Stanach Zjednoczonych i innych krajach. Pozostałe nazwy firm, nazwy produktów i logotypy są znakami towarowymi lub zarejestrowanymi znakami towarowymi ich prawnych właścicieli. ©Sharp Corporation, luty 2019. Nr ref.: Broszura MX-6051/5051/4051/3551/3051/2651 (Zadanie 19729). Wszystkie znaki towarowe wymieniono. E&O.